

## TERMINA

TR 611 top2

TR 622 top2

611 0 100

622 0 100

ⓓ **Montage- und Bedienungsanleitung** 1  
Schaltuhr

ⓔ **Notice de montage et d'utilisation** 15  
Horloge programmable

Ⓛ **Istruzioni per il montaggio e per l'uso** 29  
Timer

Ⓝ **Montage- en bedieningshandleiding** 43  
Schakelklok

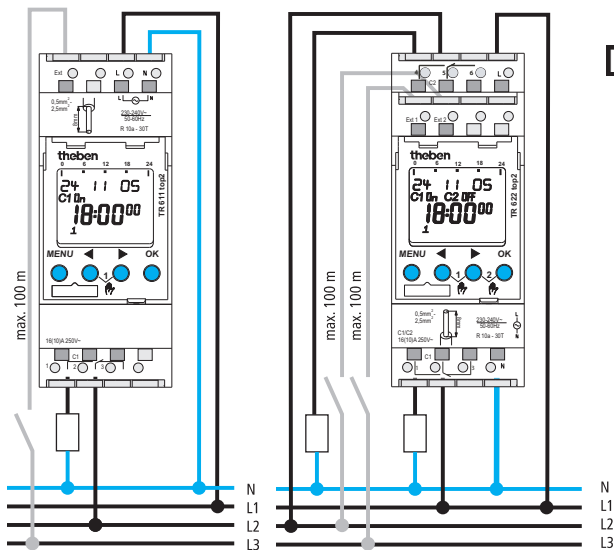

**TERMINA TR 611 top2**

**TERMINA TR 622 top2**



Raccordement correct nécessaire pour une de commutation de passage zéro exemplaire (voir schéma de raccordement) !

# Table des matières

Consignes fondamentales	17
Ecran et touches/Principe de fonctionnement	18
Aperçu du menu	19
Raccordement/Montage	20
Première mise en service	21
RESET	24
Entrée de menu <b>PROGRAMME</b>	
Reprogrammer l'horaire de commutation	22
Modifier/supprimer des horaires de commutation (également pour les impulsions et les cycles)	23
Programmer impulsion	24
Programmer cycle	25
Entrée de menu <b>MANUEL</b>	
Commutation manuelle et permanente	26
Entrée de menu <b>OPTIONS</b>	
Code PIN	26
Entrée externe	27
Carte mémoire OBELISK top2	27
Caractéristiques techniques	28
Adresse du service après-vente/Hotline	28

# Consignes fondamentales



## AVERTISSEMENT

### **Danger de mort, risque d'électrocution et d'incendie !**

➤ Le montage doit être effectué exclusivement par un électricien spécialisé !

- L'appareil est prévu pour le montage sur rail DIN (selon EN 60715)
- Correspond au type 1 BSTU selon CEI/EN 60730-2-7
- L'autonomie (10 ans) diminue lorsque la carte mémoire est branchée (en fonctionnement sur piles)
- **Utilisation conforme à l'usage prévu :**  
L'horloge programmable peut être utilisée pour l'éclairage, la ventilation, le rinçage, etc.
- Utilisation dans des locaux fermés et secs seulement  
Ne pas utiliser à titre de protection, comme p. ex. les portes de secours, les dispositifs de protection contre les incendies etc.
- **Elimination**  
Procéder à l'élimination de l'appareil selon les directives de protection de l'environnement

# Ecran et touches

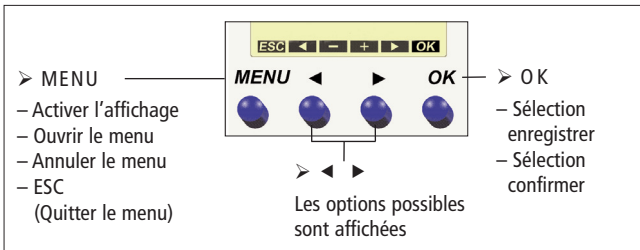
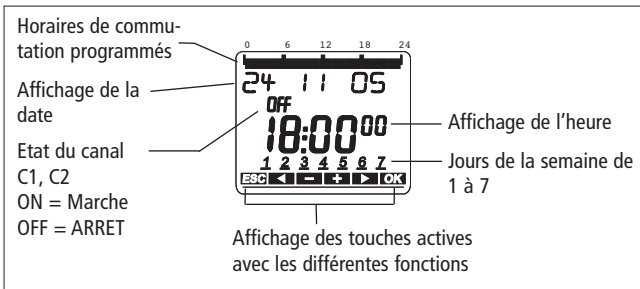

# Principe de fonctionnement

## 1. Lire des lignes de texte

Un texte ou un symbole clignotant indique la question

## 2. Prendre une décision

### OUI

Confirmation

OK

appuyer

### NON

Changer/  
Modifier

◀ ▶

appuyer

# Aperçu Menu

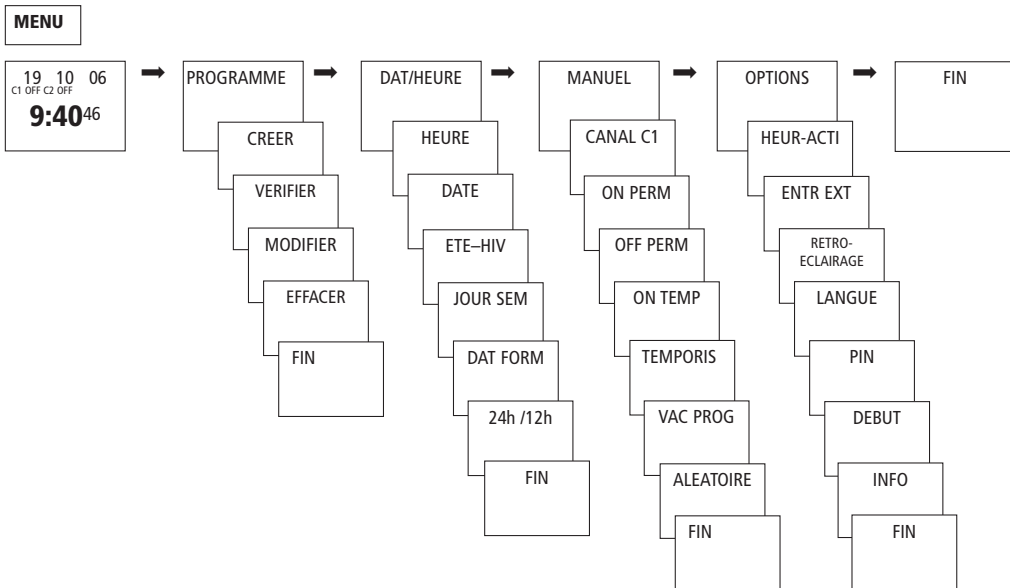

# Raccordement/Montage



## AVERTISSEMENT

### **Danger de mort, risque d'électrocution !**

- Le montage doit être effectué exclusivement par un électricien spécialisé !
- Couper la tension !
- Recouvrir ou protéger les parties sous tension à proximité.
- Protéger contre toute remise en marche !
- Vérifier l'absence de tension !
- Mettre à la terre et court-circuiter !

### **Raccordement du câble**

- Isoler le câble sur 8 mm (max. 9).
- Insérer le câble à 45° dans la borne ouverte (2 câbles possibles par position de borne).
- Uniquement pour les fils flexibles : Pour ouvrir la borne enfichable, pousser le tournevis vers le bas.

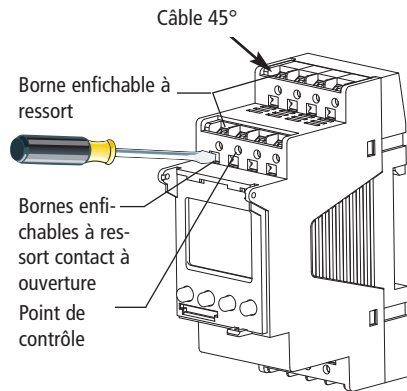

# Première mise en service

(voir schéma)

## Définir la date, l'heure et la règle applicable pour l'heure d'été/d'hiver

- Appuyer sur une touche quelconque et suivre l'affichage à l'écran.

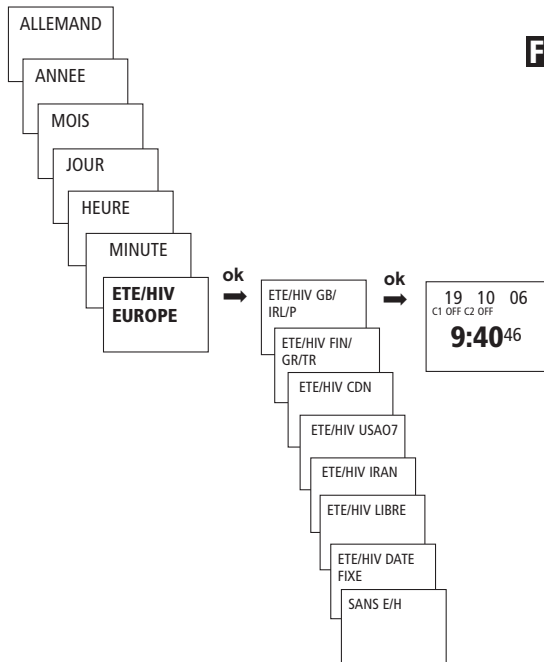

# Reprogrammer l'horaire de commutation

(voir schéma)

- Appuyer sur **MENU**.
- Confirmer avec **OK** ou sélectionner le réglage souhaité avec ◀ ▶.
- Confirmer de nouveau avec **OK**.

Vous disposez de 84 emplacements de mémoire libres.

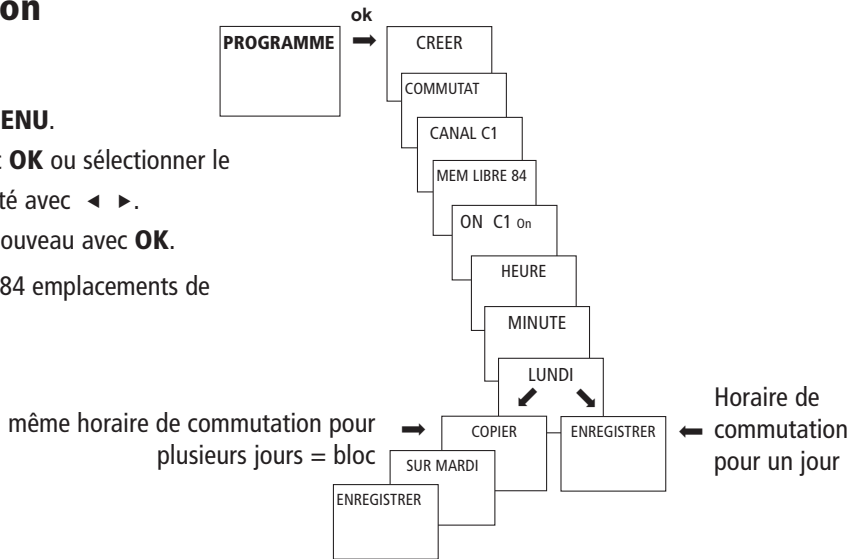



## Modifier/supprimer des horaires de commutation (également pour les impulsions et les cycles) (voir schéma)

- Appuyer sur **MENU**.
- Confirmer avec **OK** ou sélectionner le réglage souhaité avec ◀ ▶.
- Confirmer de nouveau avec **OK**.

Vous pouvez modifier/supprimer un bloc, c'est-à-dire un horaire de commutation copié sur plusieurs jours (par ex. Lu-Ve), ou un seul horaire de commutation.

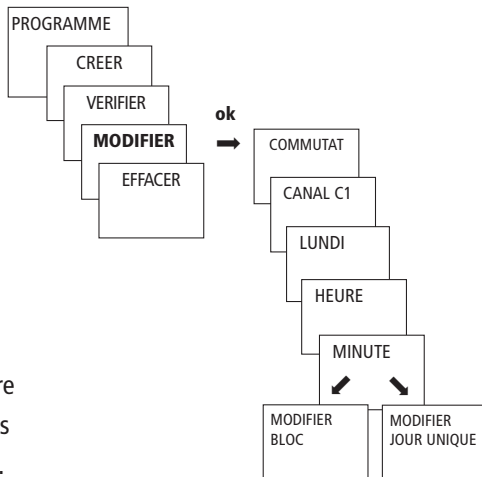

# Programmer impulsion (voir schéma)

(pour signaux de pause, ventilation, rinçage etc.)

- Appuyer sur **MENU**.
- Confirmer avec **OK** ou sélectionner le réglage souhaité avec ◀ ▶.

## RESET

- Appuyer sur les 4 touches de commande en même temps.

Vous pouvez maintenant choisir entre **PROGRAMME GARDER** et **PROGRAMME EFFACER**.

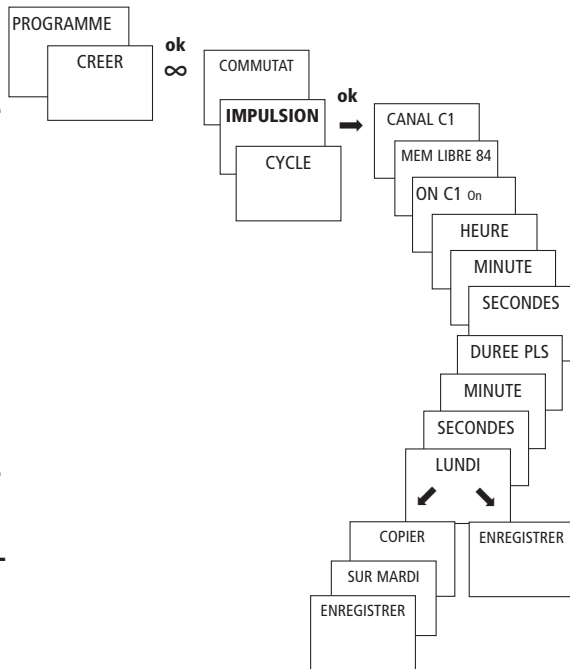

## Programmer cycle (voir schéma)

(pour les fonctions temporelles cycliques répétées, par ex. pré-traitement de l'eau, etc.)

- Appuyer sur **MENU**.
- Confirmer avec **OK** ou sélectionner le réglage souhaité avec ◀ ▶.

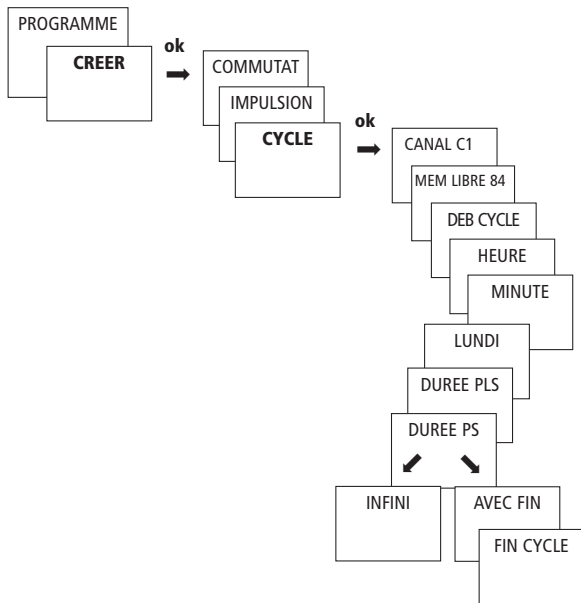

## Commutation manuelle et permanente

La commutation manuelle et permanente peut être réglée dans le menu **MANUEL** ou (dans l'affichage automatique) par une combinaison de touches (voir schéma).

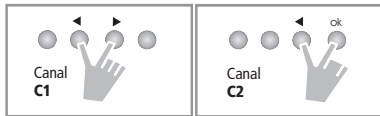

### Activer commutation manuelle

- Appuyer brièvement sur les deux touches en même temps.

### Activer commutation permanente

- Appuyer 2 secondes sur les deux touches en même temps.

### Désactiver commutation manuelle/permanente

- Appuyer sur les deux touches en même temps.

## Code PIN

Le **Code PIN** est réglé dans le menu **OPTIONS** (voir schéma).

Si vous avez oublié le code PIN, contactez le service après-vente de Theben.

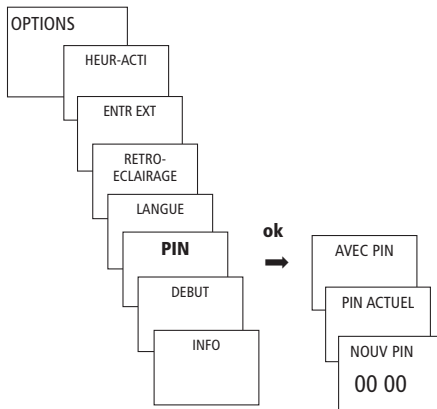

## Entrée externe

**ENTR EXT** se règle dans le menu **OPTIONS** (voir schéma).

- Utiliser bouton poussoir sans lampe à néon.

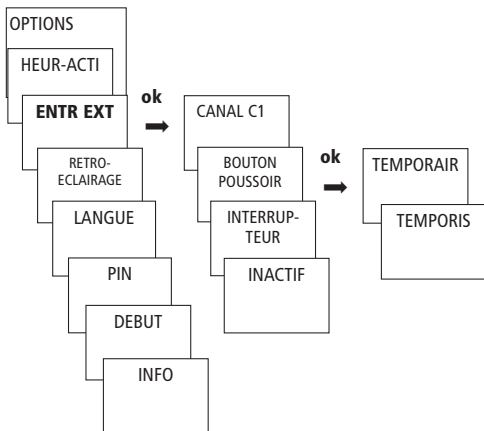

## Carte mémoire OBELISK top2

F

### Utiliser carte mémoire

- Insérer la carte mémoire dans l'horloge programmable.
- Lire les données mémorisées, importer/exporter dans l'horloge programmable ou démarrer programme Obelisk.
- Retirer la carte mémoire OBELISK top2 (n° 907 0 404) après la programmation etc. et la stocker dans le couvercle.

Eviter toute charge mécanique ou encrassement lors d'un autre stockage/transport.

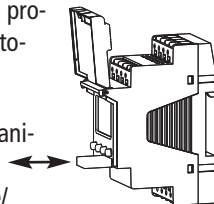

## F Tension spéciale TR top2 24 V

610 4 100    622 4 100  
611 4 100    641 4 300  
611 4 300    642 4 300  
612 4 100

 Les caractéristiques techniques et la section dédiée au « Raccordement électrique » des appareils 230 V (voir notice d'utilisation) ne sont **pas** valables pour les appareils avec tension spéciale.

### Raccordement électrique

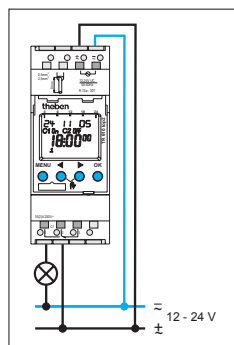

TR 610 top2 24 V

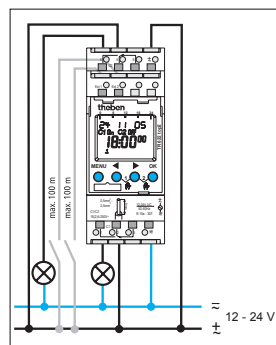

TR 622 top2 24 V

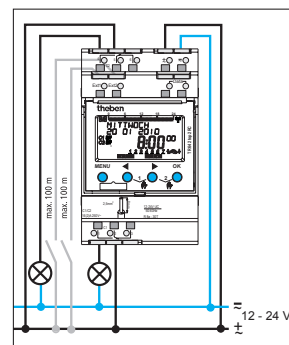

TR 642 top2 RC 24 V

Les appareils sont adaptés à la commutation du réseau et de basses tensions (TBTS, TBTP, TBTF).

TR 612 top2 24 V, TR 622 top2 24 V, TR 641 top2 RC 24 V, TR 642 top2 RC 24 V

 Pour les appareils, le type de basse tension à commuter et le type de basse tension de la tension d'alimentation doivent être identiques (TBTS = TBTS, TBTP = TBTP, TBTF = TBTF).

En cas de commutation sur la sortie de commutation 230 V, la minuterie avec basse tension fonctionnelle ne doit toutefois pas être utilisée avec TBTS comme tension d'alimentation.

➤ Le câble de commande doit être posé séparément du câble de charge.

TR 610 top2 24 V, TR 611 top2 24 V, TR 611 top2 RC 24 V

La commutation de TBTS et du réseau est possible sur les appareils.

### Entrées externes

Les entrées externes sont adaptées à la tension de service 12–24 V CA et CC, et non à la tension 230 V.

310 357

### Caractéristiques techniques

Tension de service admissible :	12 V–24 V / 50–60 Hz +10 % –15 %, 12 V–24 V CC +10 % –15 %
Puissance de commutation :	16 A, 250 V~ $\cos \varphi = 1$ ; 2 A, 250 V~ $\cos \varphi = 0,6$
Charge de lampe à incandescence, charge halogène :	1400 W pour 230 V ou 6 A
Lampe torche (RPE) 230 V :	180 W
Lampe compacte (RPE) 230 V :	7 x 7 W, 6 x 11 W, 5 x 15 W, 5 x 20 W, 4 x 23 W
Tubes fluorescents compensés en parallèle 230 V :	1 x 58 W / 7 $\mu$ F, 2 x 36 W (chacun 4,5 $\mu$ F), 12 $\mu$ F max.
Lampes à vapeur métallique halogènes 230 V :	1 x 70 W (12 $\mu$ F)
Puissance min. en mode « Éco »	Consommation propre typ.
0,3 W	1,0 W (TR 612 top2 24 V, TR 622 top2 24 V)
0,3 W	0,7 W (TR 610 top2 24 V, TR 611 top2 24 V)
0,9 W	1,3 W (TR 611 top2 RC 24 V)
1,5 W	2,5 W (TR 642 top2 RC 24 V)
1,5 W	2,0 W (TR 641 top2 RC 24 V)
Fonctionnement :	Type 1 BSTU selon EN 60730-1
Degré de pollution :	2
Tension assignée de tenue aux chocs :	4 kV
Classe de protection :	II pour une alimentation avec TBTF et/ou une commutation du réseau III pour une alimentation avec TBTS et une commutation de TBTS
Degré de protection :	IP 20 selon EN 60529
Réserve de marche :	8 ans à 20 °C

### Serviceadresse

**Theben AG**  
Hohenbergstr. 32  
72401 Haigerloch  
DEUTSCHLAND  
Fon +49 (0) 74 74/6 92-0  
Fax +49 (0) 74 74/6 92-150

### Hotline

Fon +49 (0) 74 74/6 92-369  
Fax +49 (0) 74 74/6 92-207  
hotline@theben.de

Addresses, telephone numbers etc.  
[www.theben.de](http://www.theben.de)