



1. Informations générales

- Détecteur de présence passif à infrarouge pour montage au plafond
- 2 modes de fonctionnement pour le canal de lumière, commutable :
 - 1 canal de lumière DALI Broadcast (état de livraison)
 - ou
 - 2 canaux de lumière DALI adressables
- Certification DALI-2
- 2 zones de détection séparées
- Zone de détection rectangulaire (max. 30 m x 5 m/150 m²)
- Mode de commutation ou régulation à lumière constante avec fonction de veille
- Mesure de lumière mixte, appropriée pour des lampes fluorescentes (FL/PL/ESL), halogène, à incandescence et LED
- Mesure de luminosité adaptative à 2 canaux
- Fonctionnement en mode automatique ou semi-automatique, commutable
- Réduction de la temporisation à l'extinction en cas de présence brève (présence de courte durée)
- 1 canal de présence pour relais DALI externe, par ex. pour la commande CVC
- **Accessoires** : télécommande de gestion SendaPro 868-A (en option) (abrégée : SendaPro) ; télécommande de l'utilisateur theSenda S (en option) (abrégée : theSenda S) ; télécommande de maintenance theSenda P (en option) (abrégée : theSenda P) ; télécommande de l'application theSenda B (en option) et application correspondante « theSenda Plug » (iOS/Android) (abrégée : theSenda B/application); Cover 110: 9070591, 9070592

2. Sécurité



Montage et installation à confier uniquement à un électricien, une personne ayant une formation technique qualifiée, des compétences et de l'expérience pour pouvoir connaître les dangers électriques et les éviter.



Couper la tension réseau avant le montage/démontage et assurer la déconnexion.



Lire intégralement la notice et s'y tenir.

Respecter la notice d'utilisation avant la mise en service et l'utilisation du produit.

3. Utilisation conforme à l'usage prévu

- Le détecteur de présence s'installe dans des zones de passage, des escaliers, des garages, des caves et des entrepôts pour commander l'éclairage et les installations CVC.
- Le détecteur de présence a été conçu pour une installation à l'intérieur.

4. Montage

Zone de détection

- ① La zone de détection rectangulaire permet une couverture complète du couloir.
- ① La zone de détection est divisée en deux zones. Ces dernières peuvent être activées ou désactivées individuellement via la télécommande (uniquement pour 1 canal de lumière DALI Broadcast).
- ① Hauteur de montage recommandée : 2,0 m – 6,0 m. Plus la hauteur de montage augmente, moins le détecteur de présence est sensible. À partir d'une hauteur de montage de 3,5 m, les zones de détection de plusieurs détecteurs doivent se chevaucher dans les zones périphériques.
- ① La portée de détection diminue lorsque la température augmente.
- ① La zone de détection est divisée en différentes zones en raison du sens de la marche (frontale/transversale).

Zones de détection zone1 et zone 2 (état de livraison)

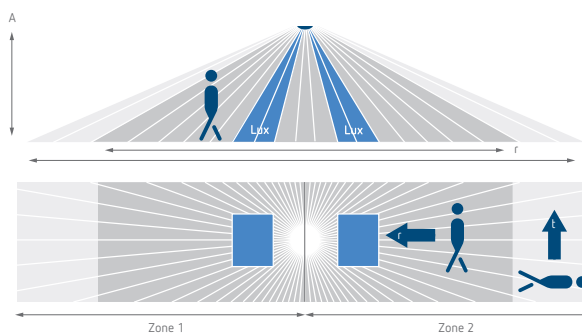

Hauteur de montage (A)	Personnes en mouvement frontal (r)	Personnes en mouvement transversal (t)
2,0 m	16 x 3,5 m (56 m ²)	16 x 3,5 m (56 m ²)
2,5 m	18 x 4 m (72 m ²)	22 x 4 m (88 m ²)
3,0 m	20 x 4,5 m (90 m ²)	30 x 4,5 m (135 m ²)
3,5 m	20 x 5 m (100 m ²)	30 x 5 m (150 m ²)
4,0 m	20 x 5 m (100 m ²)	30 x 5 m (150 m ²)
4,5 m	20 x 5 m (100 m ²)	30 x 5 m (150 m ²)
5,0 m	20 x 5 m (100 m ²)	30 x 5 m (150 m ²)
5,5 m	20 x 5 m (100 m ²)	30 x 5 m (150 m ²)
6,0 m	20 x 5 m (100 m ²)	30 x 5 m (150 m ²)

Toutes les données sont des valeurs indicatives (Zones de détection selon la sensNORM CEI 63180, voir fiche technique).

Zones de détection zone 1 ou zone 2

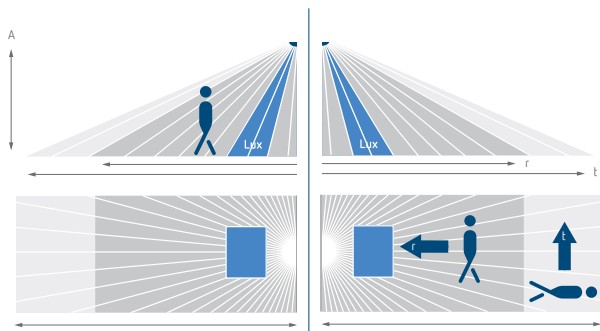

Hauteur de montage (A)	Personnes en mouvement frontal (r)	Personnes en mouvement transversal (t)
2,0 m	8 x 3,5 m (28 m ²)	8 x 3,5 m (28 m ²)
2,5 m	9 x 4 m (36 m ²)	11 x 4 m (44 m ²)
3,0 m	10 x 4,5 m (45 m ²)	15 x 4,5 m (68 m ²)
3,5 m	10 x 5 m (50 m ²)	15 x 5 m (75 m ²)
4,0 m	10 x 5 m (50 m ²)	15 x 5 m (75 m ²)
4,5 m	10 x 5 m (50 m ²)	15 x 5 m (75 m ²)
5,0 m	10 x 5 m (50 m ²)	15 x 5 m (75 m ²)
5,5 m	10 x 5 m (50 m ²)	15 x 5 m (75 m ²)
6,0 m	10 x 5 m (50 m ²)	15 x 5 m (75 m ²)

Toutes les données sont des valeurs indicatives (Zones de détection selon le sens NORM CEI 63180, voir fiche technique).

Mesure de luminosité

Le détecteur de présence mesure la lumière artificielle et la lumière naturelle à l'aide de deux mesures de luminosité ciblées. La mesure de luminosité Z1 mesure la luminosité dans la zone 1. Dans la zone 2, la luminosité est mesurée par la mesure de luminosité Z2. L'orientation des deux mesures de luminosité doit être respectée lors du montage. L'emplacement de montage est utilisé comme référence du niveau d'éclairage. La mesure de luminosité peut être adaptée aux conditions de la pièce grâce au facteur de correction de pièce.

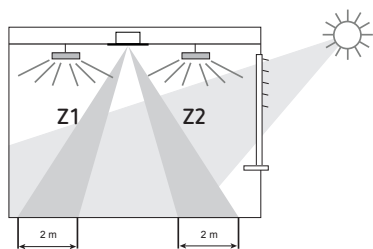

Chaque zone de mesure forme un rectangle d'environ 2 x 4 m sur le sol. En fonction du mode de fonctionnement et de la zone de détection sélectionnée, les mesures de la luminosité sont affectées comme suit :

1 canal (Broadcast) :

Sélection de la zone de détection	Canal de lumière	Zone de mesure de la lumière
Zone 1 uniquement	Canal de lumière C1	Zone 1
Zone 2 uniquement	Canal de lumière C1	Zone 2
Zone 1 + zone 2	Canal de lumière C1	Ø de la zone 1 + zone 2

2 canaux (adressables) :

Canal de lumière	Zone de mesure de la lumière
Canal de lumière C1	Zone 1
Canal de lumière C2	Zone 2

- ① Respecter l'orientation des deux mesures de luminosité zone 1 / zone 2 !
- ② Le rayonnement direct influence la mesure de luminosité. Éviter de placer des lampadaires ou éclairages suspendus directement sous le détecteur.

Régulation à lumière constante

Le détecteur doit être placé de manière à détecter uniquement la lumière artificielle qu'il régule automatiquement. La lumière artificielle, qui est régulée par d'autres détecteurs (ou l'éclairage de travail commuté manuellement), influence la mesure de luminosité du détecteur.

Mode de commutation

Si la mesure de luminosité est désactivée, l'éclairage ne commute qu'en fonction de la détection de présence (valeur de consigne de la luminosité réglée sur « Mesure désactivée » via la télécommande).

Montage encastré

avec boîtier encastré standard taille 1

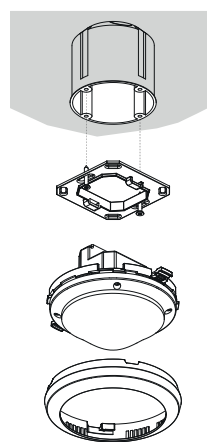

Montage au plafond

avec boîtier intégré au plafond 73A (9070917), pour diamètre de montage 72 mm (Ø 73 mm)

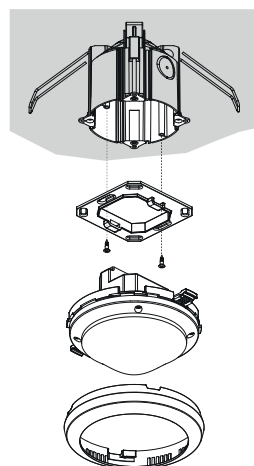

Montage en saillie

avec boîtier apparent 110A (9070912, 7070913)

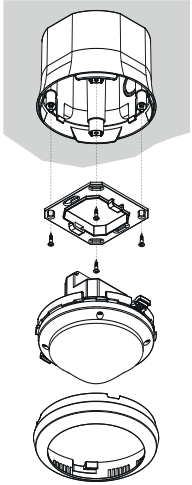

5. Raccordement

⚠ Utiliser la même phase pour tous les détecteurs et boutons-poussoirs.

- ① Plusieurs boutons-poussoirs peuvent être branchés sur une même entrée de commande.
- ① Les boutons-poussoirs lumineux ne doivent être utilisés qu'avec un raccordement par conducteur neutre.
- ① Il est possible de raccorder jusqu'à 50 appareils de commande DALI sur chaque appareil maître. Répartir les appareils de commande DALI sur les 3 phases.
- ① En mode adressable, les canaux C1 et C2 peuvent être affectés aux entrées de bouton-poussoir S1 et S2 souhaitées via la télécommande.

Montage unique

- Le détecteur de présence maître détecte la présence et la luminosité et commande l'éclairage.

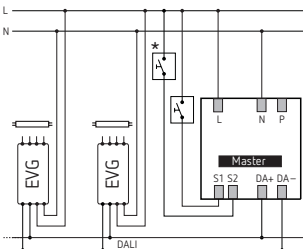

* Uniquement en mode de fonctionnement « adressable »

Montage en parallèle maître-esclave

- Si la zone de détection couverte par un seul détecteur de présence ne suffit pas (vastes pièces), il est possible de procéder à un montage en parallèle de jusqu'à 10 détecteurs en reliant les bornes P.
- Le détection de présence s'effectue par tous les détecteurs associés.

- Le maître mesure la luminosité, gère les informations de bouton-poussoir et commande l'éclairage.
- Les autres détecteurs (esclaves) ne fournissent que des informations de présence (par ex. thePassa P360 Slave UP).

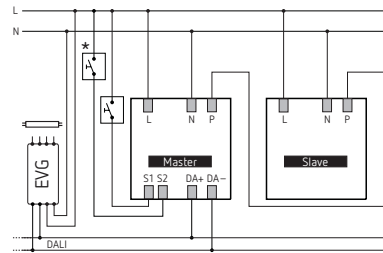

* Uniquement en mode de fonctionnement

Montage en parallèle maître-maître

- Plusieurs détecteurs peuvent être utilisés. Chaque maître commande ses groupes d'éclairage en fonction de sa propre mesure de luminosité.
- Les temporisations à l'extinction et les valeurs de consigne de luminosité sont réglées individuellement pour chaque maître.
- Le détection de présence s'effectue par tous les détecteurs associés.
- Monter en parallèle 10 détecteurs au maximum.

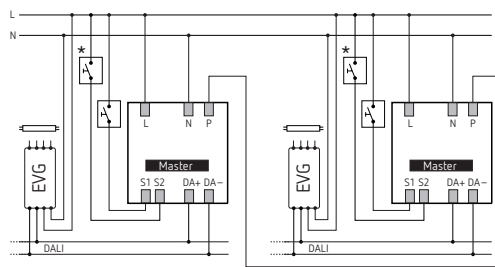

* Uniquement en mode de fonctionnement

Intégration d'un relais externe DALI

- 1 seul relais externe DALI peut être raccordé sur un câble DALI. Le relais DALI doit répondre à la norme CEI 62386-208 (dispositif de type 7).
- Le relais DALI est détecté automatiquement par le détecteur.
- La temporisation à l'enclenchement et la temporisation à l'extinction peuvent être réglées via la télécommande.

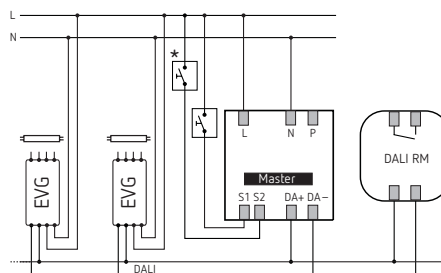

* Uniquement en mode de fonctionnement « adressable »

6. Mise en service

Première mise en service thePassa P360-111 DALI (Broadcast) → état de livraison

- ① Le détecteur est opérationnel après la phase de démarrage (30 s).

Première mise en service, thePassa P360-221 DALI (adressable), installation non configurée

- Basculer du mode de fonctionnement Broadcast vers adressable à l'aide de la télécommande SendoPro ou theSenda B/application :
- Sélectionner le paramètre <thePassa P360-111 DALI> pour le type de détecteur.
- Ouvrir la configuration DALI (pour SendoPro dans le menu « Instructions de commande »).
- Envoyer le paramètre <Basculer sur le mode de fonctionnement adressable> sur le détecteur.
- Après le basculement, sélectionner le type de détecteur <thePassa P360-221> pour le paramétrage ultérieur.

Après le premier basculement en mode adressable (thePassa P360-221 DALI), le détecteur initie un redémarrage, identifie toutes les lampes DALI raccordées, attribue des adresses courtes et les gère dans une liste.

- La LED située sur le détecteur clignote (5 x activée brièvement toutes les 3 s) jusqu'à 3 minutes en fonction de la taille de l'installation.

Si aucun ballast électronique DALI n'est raccordé au détecteur ou si un câble DALI est coupé,

- la LED clignote (la LED est activée et 2 x arrêtée brièvement toutes les 3 s).

Si l'installation est en ordre, le détecteur passe en mode configuration et attend la configuration des groupes d'éclairage.

- La LED clignote (2 x activée brièvement toutes les 3 s).

Tant que la configuration n'a pas été effectuée, l'installation se trouve dans le mode de fonctionnement suivant :

- Le détecteur se trouve en mode Broadcast.
- Le fonctionnement est en mode commutation (détection de présence uniquement, pas de mesure de luminosité).
- Toutes les lampes sont commandées avec 100 % de la valeur de variation à l'enclenchement.
- Le mode de fonctionnement est automatique.
- Tous les boutons-poussoirs raccordés sont actifs. L'activation et la désactivation ainsi que la variation sont possibles.
- Temporisation à l'extinction de 10 min.

Configuration des groupes d'éclairage avec

- SendoPro
- theSenda B/application
- Bouton-poussoir ou theSenda S

Configuration des groupes d'éclairage avec SendoPro

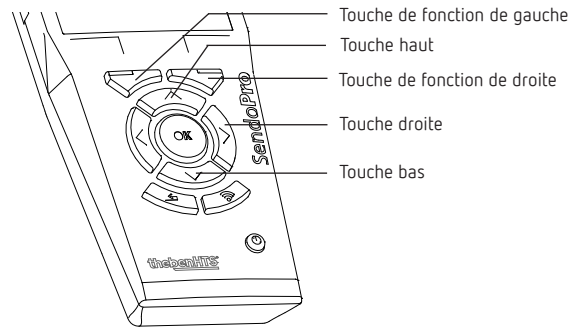

- Sélectionner le type « thePassa P360-221 DALI » dans SendoPro.
- Sélectionner « Menu » (touche de fonction droite) puis « Instructions de commande » (touche de fonction de gauche).
- Ouvrir la « Configuration DALI » en cliquant sur « Ouvrir » (touche de fonction de droite).

Il existe 3 possibilités pour la configuration DALI :

- « Affectation de groupes (non adress.) » : seuls les ballasts électroniques DALI sans adresse de groupe sont édités.
- « Affectation de groupes (tous) » : tous les ballasts électroniques DALI sont configurés. **ATTENTION** : toutes les affectations de groupes existantes avec le numéro de groupe 1 ou 2 seront supprimées.
- « Modifier l'affectation de groupes » : le prochain ballast électronique existant est recherché et sélectionné.

- Sélectionner avec la touche bas ou une affectation de groupe souhaitée et démarrer la configuration avec « Envoyer » (touche de fonction de droite).

- ① La télécommande doit être dirigée vers le détecteur ! La LED s'éteint.

- Une lampe DALI commence à clignoter (ordre aléatoire).

- Sélectionner le canal C1 ou C2 souhaité avec la touche et l'affecter au ballast électronique DALI avec « Envoyer » (touche de fonction de droite).

- L'intensité de la lampe varie sur 20 % pour la confirmation.

- La prochaine lampe DALI commence à clignoter. Toutes les lampes sont ainsi successivement affectées aux groupes d'éclairage.

- Pour l'affectation de groupe (non adress.) ou (tous) : lorsque tous les ballasts électroniques DALI ont été affectés à un groupe d'éclairage, le détecteur quitte la configuration et initie un redémarrage (phase de démarrage 30 s). Le détecteur revient ensuite au mode normal et la configuration est terminée.

- ① Si nécessaire, la configuration peut être quittée avec « Quitter » (touche de fonction de gauche).

- L'installation n'est dans ce cas pas opérationnelle.

- Si « Modifier l'affectation de groupes » a été sélectionné, il est possible de passer au prochain ballast électronique DALI sans modifier le groupe d'éclairage avec la touche de droite « > ».

- Lorsque toutes les modifications ont été effectuées, quitter la configuration avec « Quitter » (touche de fonction de gauche).

Configuration des groupes d'éclairage avec theSenda B/application

- Connecter theSenda B à l'application correspondante « theSenda Plug ».
- Placer theSenda B sous le détecteur (télécommande dirigée vers le détecteur).
- Sélectionner le type « thePassa P360-221 DALI » dans l'application « theSenda Plug ».
- Sélectionner l'affectation de groupes souhaitée dans le menu « Configuration DALI ».

Il existe 3 possibilités pour la configuration DALI :

- « Affectation de groupes (non adress.) » : seuls les ballasts électroniques DALI sans adresse de groupe sont édités.
 - « Affectation de groupes (tous) » : tous les ballasts électroniques DALI sont configurés. **ATTENTION** : toutes les affectations de groupes existantes avec le numéro de groupe 1 ou 2 seront supprimées.
 - « Modifier l'affectation de groupes » : le prochain ballast électronique existant est recherché et sélectionné.
- Une fois l'affectation de groupes souhaitée sélectionnée, le détecteur est en mode de programmation.
- Une lampe DALI commence à clignoter (ordre aléatoire).
- Affecter le canal C1 ou C2 souhaité au ballast électronique DALI avec .
 - Étapes suivantes, voir « Configuration des groupes d'éclairage avec SendoPro ».

Configuration des groupes d'éclairage avec bouton-poussoir

- Régler le paramètre <Configuration du bouton-poussoir/RC> sur « Autoriser ». Tous les boutons-poussoirs raccordés peuvent être utilisés pour la configuration.
 - Appuyer sur n'importe quel bouton-poussoir 5 x brièvement (< 0,4 s) et 1 x longuement (> 15 s).
- La LED s'éteint.
- Une lampe DALI commence à clignoter (ordre aléatoire).
- Le groupe d'éclairage est attribué par pression de bouton-poussoir correspondante :
- 1 x pression brève sur le bouton-poussoir = canal C1
 - 2 x pressions brèves sur le bouton-poussoir = canal C2

- L'intensité de la lampe varie sur 20 % pour la confirmation (3 s après la dernière pression sur le bouton-poussoir).
- La prochaine lampe DALI commence à clignoter. Toutes les lampes sont ainsi successivement affectées aux groupes d'éclairage.
- Lorsque tous les ballasts électroniques DALI ont été affectés à un groupe d'éclairage, le détecteur quitte la configuration et initie un redémarrage (phase de démarrage 30 s).
- Le détecteur revient au mode normal et la configuration est terminée.

① Si nécessaire, il est possible de quitter la configuration en appuyant sur un bouton-poussoir quelconque pendant plus de 15 s. Le détecteur initie un redémarrage.

→ L'installation n'est dans ce cas pas opérationnelle.

① À la place du bouton-poussoir, la configuration peut être réalisée de manière identique avec les touches marche/arrêt de theSenda B/S.

Contrôle de la configuration

L'affectation des groupes d'éclairage peut être vérifiée à l'aide du bouton-poussoir ou de la télécommande SendoPro ou theSenda B/application en activant ou désactivant chaque groupe d'éclairage (avec SendoPro/theSenda B (application), sélectionner le menu « Instructions de commande »).

- ① Modifier le groupe d'éclairage pour les ballasts électroniques : configuration DALI via « Modifier l'affectation de groupes » avec SendoPro ou theSenda B/application.
- ① Avec le bouton-poussoir : toute la configuration DALI doit toujours à nouveau être réalisée intégralement.
- ① Une vidéo sur la configuration des groupes d'éclairage est disponible : <https://www.youtube.com/user/TheThebenAG>

Comportement à la mise en service (installation configurée)

Si la tension est activée, le détecteur de présence initie deux phases qui sont indiquées via la LED :

1. Phase de démarrage (30 s)

- La LED rouge clignote à la fréquence d'une seconde, l'éclairage est activé avec la valeur de variation à l'activation.
- Le détecteur ne réagit ni aux instructions de touche, ni à la theSenda B/S.
- En cas d'absence, l'éclairage s'éteint après 30 secondes.

2. Fonctionnement

- La LED rouge est arrêtée. La régulation à lumière constante ou le mode commutation démarre.
- Le détecteur est opérationnel.

7. Fonctions

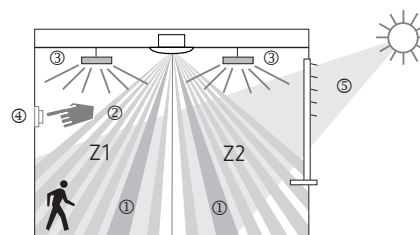

- ① Mesure de lumière mixte
- ② Détection de présence
- ③ Lumière artificielle
- ④ Bouton-poussoir pour la commande manuelle de l'éclairage
- ⑤ Lumière naturelle rasante

Canal de lumière C1 (Broadcast)

Canal de lumière C1, C2 (adressable)

L'éclairage est commandé par la présence et la luminosité. En cas de présence et de lumière naturelle insuffisante, l'interface DALI permet d'activer la lumière artificielle et de régler un niveau de luminosité constant.

En cas de lumière naturelle suffisante ou d'absence, l'éclairage est désactivé via l'interface DALI.

Régulation à lumière constante

- Elle compense les fluctuations de la lumière naturelle par la régulation de l'éclairage.
- La luminosité totale est donc maintenue au niveau de luminosité souhaité.
- L'éclairage est activé avec la valeur de variation à l'activation et régulé à la valeur de consigne de luminosité réglée.
- Selon le mode de fonctionnement « school » ou « office », le détecteur de présence se comporte comme suit après la variation manuelle par bouton-poussoir : mode de fonctionnement « school » (dans des salles de classe et de réunion) :
 - La variation manuelle arrête la régulation à lumière constante.
 - L'éclairage est maintenu à la valeur variée tant qu'une présence est détectée (aucune influence de luminosité).
 - La désactivation et la réactivation renvoient au mode de régulation.
- Mode de fonctionnement « office » (dans les bureaux individuels et paysagers) :
 - La régulation à lumière constante reste temporairement activée à la valeur de la luminosité actuelle comme nouvelle valeur de consigne de la luminosité après la variation manuelle.
 - La nouvelle valeur de consigne de luminosité s'applique uniquement de manière temporaire.
 - Après la temporisation à l'extinction de la lumière, la valeur de consigne de luminosité réglée est rétabli.

Mode de commutation

- Le comportement de commutation est commandé par la présence et la luminosité.
- Le canal de lumière s'active en cas d'obscurité et de présence. L'éclairage s'éteint lorsque la luminosité est suffisante ou après expiration de la temporisation à l'extinction de lumière réglée en cas d'absence.
- L'activation de l'éclairage s'effectue avec la valeur de variation à l'activation.
- Le bouton-poussoir permet de modifier l'intensité lumineuse durant la période de présence. Si l'éclairage est allumé à l'aide du bouton-poussoir, il reste allumé pendant au moins 30 minutes. Si les personnes quittent la pièce (avant), l'éclairage s'éteint au bout de la temporisation à l'extinction réglée.

Veille (lumière d'orientation)

- L'éclairage est réglé sur la valeur de variation de veille (1 – 25 %) après expiration de la temporisation à l'extinction de la lumière.
- Le temps de veille peut être réglé entre 0 s et 60 min ou en mode continu.
- Si la luminosité de la pièce dépasse la valeur de consigne de la luminosité, l'éclairage s'éteint. Si la luminosité de la pièce passe sous la valeur de consigne de la luminosité, l'éclairage commute sur la luminosité de veille. En cas de ré-entrée dans la pièce, le détecteur revient (mode automatique) ou après actionnement du bouton-poussoir (mode semi-automatique) à la valeur de consigne de la luminosité paramétrée.

Temporisation à l'extinction de la lumière

- La temporisation minimale à l'extinction (10 s - 60 min) est réglable et peut être augmentée jusqu'à 30 min max. ou réduite à la durée minimale réglée.
- Pour les réglages ≤ 2 min ou ≥ 30 min, la temporisation à l'extinction reste inchangée à la valeur réglée. Si quelqu'un ne pénètre que brièvement dans une pièce jusqu'alors inoccupée et la quitte en l'espace de 30 s, l'éclairage s'éteint de façon anticipée après 2 min (présence de courte durée).

Commande par touches

- La commutation ou la variation manuelle de l'éclairage peut s'effectuer à l'aide d'un bouton-poussoir.
- Une brève pression sur la touche allume ou éteint la lumière, une pression plus longue éclaircit ou assombrit l'éclairage.
- Si l'éclairage est éteint manuellement, il reste éteint tant que des personnes sont présentes. Après expiration de la temporisation à l'extinction, l'éclairage commute de nouveau.

Automatique ou semi-automatique

- Automatique : l'éclairage s'allume ou s'éteint automatiquement.
- Semi-automatique : l'éclairage doit être activée manuellement. La désactivation est automatique.

Fonction d'éclairage d'escalier

- Si la fonction d'éclairage d'escalier est activée, le détecteur est utilisé comme minuterie d'escalier. L'extinction manuelle n'est pas possible.
- Si la fonction d'éclairage d'escalier est désactivée, l'éclairage peut être allumé et éteint manuellement.

Eco et Eco plus

Réglages pour un comportement de commutation optimal et une économie d'énergie maximale.

8. Réglages

Le détecteur de présence thePassa P360-221 DALI dispose de deux modes de fonctionnement différents :

- Broadcast (état de livraison)
- Adressable

Les deux modes de fonctionnement peuvent être sélectionnés avec SendoPro ou theSenda B/application.

Paramètre	Sélection
Type	thePassa P360-111 DALI (Broadcast)
	thePassa P360-221 DALI (adressable)

- Les détecteurs de présence sont livrés avec un réglage de base qui leur permet de fonctionner immédiatement.
- SendoPro et theSenda B/application permettent de consulter, d'adapter et d'optimiser les paramètres lors de la mise en service.
- theSenda P permet uniquement d'adapter les paramètres.

Apprentissage via bouton-poussoir

- Appuyer sur le bouton-poussoir > 15 s
→ La valeur de consigne de la luminosité est enregistrée à partir de la valeur de luminosité actuellement mesurée.
- ① L'apprentissage via le bouton-poussoir peut être verrouillé avec la télécommande SendoPro ou theSenda B/application si le paramètre « Configuration du bouton-poussoir/RC » est réglé sur « verrouillée».

Paramètre via la télécommande

Pour l'assistance pendant la mise en service, ainsi que pour les opérations de service après-vente, les paramètres suivants peuvent être consultés ou modifiés à l'aide de la télécommande :

Paramètre	Description	Consulta-ble Sen-doPro/ theSenda B (appli-cation)	Modifia-ble Sen-doPro/ theSenda B (appli-cation)	Modi-fiable theSenda P
Zone de détection	Choix : Z1 / Z2 / Z1+Z2	x	x	
Fonction C1	Choix : com-mutation/ régulation	x	x	
Valeur de consigne de luminosité C1	Plage de valeurs en lux/mesure désactivée	x	x	x
Valeur réelle de la luminosité C1	Demande de la valeur réelle de la luminosité	x		
Facteur de correction de la pièce C1	Facteur de correc-tion de pièce	x	x	
Valeur de mesure de lumi-nosité C1	Valeur de luminosité du luxmètre en lux		x	
Sensibilité de détection (IRP)	Plage de valeurs en niveaux	x	x	x
Temporisation à l'extinction de la lumière	Plage de valeurs en secondes/minutes		x	x
Présence brève	Présence de courte durée : arrêt/ marche	x	x	
Mode économie d'énergie	Choix : eco/eco plus	x	x	
Temporisation à l'enclenchement Présence	Plage de valeurs en secondes/minutes		x	
Temporisation à l'extinction de la présence	Plage de valeurs en secondes/minutes		x	x
Valeur de variation à l'activation C1	Plage de valeurs en %		x	
Mode de foncti-onnement C1	Choix : auto/man	x	x	x
Vitesse de régulation	Choix : standard/ moyenne/rapide		x	
Valeur de varia-tion minimum	Plage de valeurs en %		x	

Paramètre	Description	Consulta-ble Sen-doPro/ theSenda B (appli-cation)	Modifia-ble Sen-doPro/ theSenda B (appli-cation)	Modi-fiable theSenda P
Valeur maximale de variation	Plage de valeurs en %		x	
Désactivation de la luminosité	Plage de valeurs en minutes/heures/ jamais arrêtée		x	
Fonction d'éclairage d'escalier	Choix : marche/arrêt	x	x	
Vitesse de la variation manuelle	Choix : standard/ rapide		x	
Comportement à la variation manuelle	Choix : school/office		x	
Délai de veille	Plage de valeurs en secondes/minutes/ marche permanente (on)		x	
Valeur de varia-tion de veille	Plage de valeurs en %		x	
Adresse de groupe IR C1	Choix : tous /I/II/III (application jusqu'à VIII)		x	
Scène 1 C1	Plage de valeurs en %		x	
scène 2 C1	Plage de valeurs en %		x	
Configuration du bouton-poussoir/ RC	Choix : autorisée/ verrouillée		x	
Affichage LED du mouvement	Arrêt/ marche		x	

① Le choix du paramètres est limité pour theSenda P.

Vérification des valeurs réglées :

SendoPro et theSenda B/application permettent de consulter les paramètres en envoyant progressivement les valeurs au détecteur. Si la valeur émise est inférieure au paramètre réglé, la LED s'allume brièvement. Si la valeur émise est identique ou supérieure au paramètre réglé, la LED clignote lentement pendant 2 s.

Zone de détection

La zone de détection est divisée en deux zones de détection indépendantes (voir 4. Montage, zone de détection). La zone 1 et la zone 2 sont activées pour une portée maximale. Si une limitation de la zone de détection est nécessaire, la zone 1 ou la zone 2 peut être désactivée.

Plage de valeurs

Valeurs réglables SendoPro/ theSenda/application	Z1, Z2, Z1 & Z2
--	-----------------

Fonction C1

Le canal de lumière C1 peut être utilisé dans la fonction mode de commutation ou la régulation de lumière constante. Le réglage s'effectue via le paramètre <Fonction C1>.

Plage de valeurs (avec SendoPro/theSenda B/application)

Commuter	Le canal de lumière C1 est dans la fonction mode commutation
Régulation	Le canal de lumière C1 est dans la fonction régulation à lumière constante

Valeur de consigne de luminosité C1

La valeur de consigne de la luminosité définit la luminosité minimale souhaitée. La luminosité actuelle est mesurée en dessous du détecteur de présence. Si la luminosité est inférieure à la valeur de consigne, l'éclairage est allumé tant qu'une présence est détectée (en mode de fonctionnement automatique).

Plage de valeurs

Valeurs réglables SendoPro/theSenda B/application	10–3000 lux
Valeurs réglables theSenda P	10, 15, 300, 500, 800 lux
Désactivation de la mesure de luminosité (la mesure de la luminosité n'a aucune influence). Les canaux de lumière ne sont activés que par la présence et l'absence.	
SendoPro/theSenda B/application	Mesure désactivée
theSenda P	Touche ☼

Valeur réelle de la luminosité C1

La valeur réelle de la luminosité peut être consultée pour contrôle. Pour la vérification, voir tableau « Paramètre via la télécommande ».

Facteur de correction de pièce C1, valeur de mesure de luminosité C1

Le facteur de correction de pièce est une mesure pour les différentes mesures de luminosité au plafond et sur la surface de travail (la valeur de luminosité dépend des conditions ambiantes).

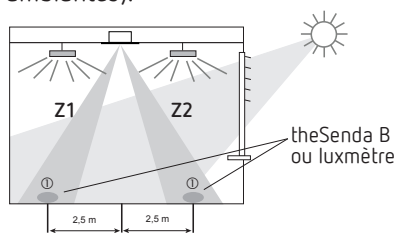

$$\text{Facteur de correction de pièce} = \frac{\text{valeur de luminosité au plafond}}{\text{valeur de luminosité au sol}}$$

La valeur de mesure de la luminosité mesurée au plafond varie en fonction de l'emplacement de montage, de l'incidence de la lumière, de la position du soleil, de la météo, des propriétés de réflexion de la pièce et du mobilier. Pour pouvoir maintenir la valeur de luminosité requise sur la zone souhaitée, il est nécessaire d'ajuster les mesures de luminosité. La valeur de luminosité mesurée ① sous le détecteur de présence est envoyée au détecteur via la télécommande. L'envoi de la valeur de mesure de la luminosité permet d'adapter automatiquement le facteur de correction de pièce aux conditions de la pièce pour le canal correspondant. Il existe deux méthodes possibles pour l'équilibrage.

SendoPro et luxmètre

- Varier toutes les lampes à la puissance maximale. Baisser si possible les stores.
- Placer le luxmètre sur la zone de travail sous le détecteur. La valeur de luminosité mesurée est saisie sur le paramètre <Valeur de mesure de luminosité C1> via SendoPro.
- Respecter les écarts lors de la mesure de la luminosité, conformément à la figure. Réaliser toutes les mesures au sol.
- Utiliser uniquement la zone 1 : placer le luxmètre dans la zone 1 pour la mesure de la luminosité (à une distance de 2,5 m du détecteur).
- Utiliser uniquement la zone 2 : placer le luxmètre dans la zone 2 pour la mesure de la luminosité.
- Utiliser la zone 1 + 2 : placer le luxmètre au centre.
 - Le facteur de correction de pièce est ainsi calculé. Les valeurs autorisées se situent entre 0,05 et 2,0. Les valeurs calculées ou entrées situées en dehors de la plage autorisée sont ramenées à la valeur limite correspondante.
 - Le facteur de correction de pièce calculé est enregistré. Le facteur de correction de pièce peut être consulté sur le paramètre <Facteur de correction de pièce C1> pour contrôle. La valeur standard est 0,3.

theSenda B et application « theSenda Plug »

- Connecter theSenda B à l'application correspondante theSenda Plug.
- Sélectionner le type de détecteur correspondant et charger le jeu de paramètres.
- Sélectionner le paramètre <Valeur de mesure de la luminosité C1>.

Avec la télécommande theSenda B

- Régler theSenda B conformément au schéma et s'éloigner de quelques pas de l'emplacement de mesure afin de ne pas influencer la mesure de la luminosité.
- Appuyer sur OK.
 - Une nouvelle fenêtre avec la valeur de mesure de la luminosité apparaît. Pour accepter cette valeur
- Appuyer sur OK.
- **Important** : appuyer sur la touche d'envoi (☼). La mesure de luminosité est ensuite calibrée.

Avec luxmètre

- Placer ou orienter le luxmètre conformément au schéma et relever la valeur lux.
- Appuyer sur « Saisie » dans l'application.
 - Une nouvelle fenêtre apparaît.
- Saisir la valeur lux et appuyer sur OK.
 - La valeur de mesure de luminosité apparaît à l'écran.
- **Important** : appuyer sur la touche d'envoi (☼). La mesure de luminosité est ensuite calibrée.
 - Pour le facteur de correction de pièce, voir SendoPro et luxmètre ...

Valeur de variation à l'activation C1

L'activation de l'éclairage s'effectue avec la valeur de variation à l'activation en mode commutation ainsi qu'en cas de régulation à lumière constante.

Plage de valeurs (avec SendoPro/theSenda B/application)

Valeur de variation à l'activation C1	30 – 100 %
---------------------------------------	------------

Mode de fonctionnement C1

Automatique : l'éclairage s'allume ou s'éteint automatiquement (en raison de la présence, l'absence et la luminosité).	
SendoPro/theSenda B/application	auto
theSenda P	Touche A

Semi-automatique : l'activation doit toujours s'effectuer manuellement. La désactivation est déclenchée automatiquement par le détecteur de présence (en raison de l'absence ou de la luminosité)	
SendoPro/theSenda B/application	man
theSenda P	Touche 

Adresse de groupe IR C1

Ce paramètre sert en cas d'utilisation de theSenda S ou theSenda B.

Une adresse de groupe peut être attribuée au canal de lumière C1. Les adresses de groupes dans le détecteur peuvent être programmées à l'aide de SendoPro, theSenda B/application ou theSenda S.

Plage de valeurs

Valeurs réglables SendoPro	I, II, III, Tous
Valeurs réglables theSenda B	I, II, III
Valeurs réglables theSenda Plug	I – VIII, Tous
Valeurs réglables theSenda S	I, II

theSenda S permet d'affecter les adresses de groupe comme suit :

Appuyer simultanément sur les touches $\Rightarrow 1$ et $\checkmark 1$ pendant au moins 5 s	I
Appuyer simultanément sur les touches $\Rightarrow 2$ et $\checkmark 1$ pendant au moins 5 s	II

theSenda B permet d'affecter les adresses de groupe sans application comme suit :

Appuyer simultanément sur les touches $\Rightarrow 1$ et $\checkmark 1$ pendant au moins 5 s	I
Appuyer simultanément sur les touches A et $\checkmark 1$ pendant au moins 5 s	II
Appuyer simultanément sur les touches $\Rightarrow 2$ et $\checkmark 1$ pendant 5 s	III

Scène 1 C1/scène 2 C1

La valeur de variation souhaitée pour le canal de lumière C1 peut être affectée aux scènes 1 et 2.

Plage de valeurs (avec SendoPro/theSenda B/application)

Valeurs réglables	0 – 100 %
-------------------	-----------

theSenda S ou theSenda B permet de régler l'éclairage à la luminosité souhaitée et de l'enregistrer comme suit :

Appuyer sur la touche $\Rightarrow 1$ pendant au moins 3 s.	La scène 1 a été enregistrée
---	------------------------------

Appuyer sur la touche $\Rightarrow 2$ pendant au moins 3 s.	La scène 2 a été enregistrée
---	------------------------------

Une brève pression sur le bouton-poussoir permet d'appeler la scène.

Instructions de commande via la télécommande

Les instructions de commande suivantes peuvent être déclenchées avec la télécommande :

Instruction de commande	Description	Déclenchable SendoPro/theSenda B (application)	Déclenchable theSenda P
Configuration DALI	Configuration du mode de fonctionnement/des composants DALI		
Basculer en mode de fonctionnement « adressable »	Basculer de « Broadcast » vers « adressable ». Une fois le basculement réussi, le type <thePassa P360-221 DALI> doit être sélectionné.	x	
Réinitialisation des ballasts électroniques DALI	Tous les ballasts électroniques DALI raccordés sont réinitialisés aux réglages d'usine.	x	
Réinitialisation des relais DALI	Le relais DALI raccordé est réinitialisé aux réglages d'usine.	x	
Commuter la lumière	Le groupe d'éclairage peut être activé et désactivé.	x	x
Apprentissage C1	Activer	x	x
Test de présence	Arrêt/marche	x	x
Test de lumière	Arrêt/marche	x	
Redémarrage	Redémarrer le détecteur	x	x
Réglages d'usine	Tous les paramètres et réglages sont restaurés à l'état de livraison.	x	

Bascule en mode de fonctionnement « adressable »

Le détecteur se trouve en mode Broadcast à l'état de livraison (type <thePassa P360-111 DALI>). L'instruction de commande commute sur le type de détecteur <thePassa P360-221 DALI>, qui possède 2 groupes d'éclairage adressables.

- ① Une fois le basculement en mode adressable effectué, le détecteur est en mode d'urgence. Pour la programmation des groupes d'éclairage voir chapitre 6. « Mise en service ».

Apprentissage C1

Lors de l'apprentissage, la valeur de la luminosité actuelle mesurée est enregistrée en tant que valeur de consigne de la luminosité C1. Les valeurs dépassant la plage autorisée sont automatiquement ramenées à la valeur limite correspondante. L'instruction de commande d'apprentissage peut être exécutée avec SendoPro, theSenda B/application ou theSenda P (avec la touche .

Réglages d'usine

Le détecteur de présence est livré avec les valeurs de paramètre suivantes : thePassa P360-111 DALI

Paramètre	Valeur
Zone de détection	Z1+Z2
Fonction C1	Régulation
Valeur de consigne de luminosité C1	200 lux
Facteur de correction de pièce C1	0,3
Sensibilité de détection (IRP)	Niveau 3
Temporisation à l'extinction de la lumière	5 min
Présence brève	Marche
Mode économie d'énergie	eco
Temporisation à l'enclenchement Présence	0 s
Temporisation à l'extinction de la présence	10 min
Valeur de variation à l'activation C1	50 %
Mode de fonctionnement	auto
Vitesse de régulation	Standard
Valeur de variation minimum	10 %
Valeur maximale de variation	100 %
Désactivation de la luminosité	10 min
Fonction d'éclairage d'escalier	Arrêt
Vitesse de la variation manuelle	Standard
Comportement à la variation manuelle	school
Délai de veille	0 s
Valeur de variation de veille	10 %
Adresse de groupe IR C1	I
Scène 1 C1	30 %
scène 2 C1	70 %
Configuration du bouton-poussoir/RC	Autorisé
Affichage LED du mouvement	Arrêt

① Les paramètres peuvent uniquement être réinitialisés aux réglages d'usine avec SendoPro ou theSenda B.

Adressable <thePassa P360-221 DALI>

Réglage de l'apprentissage via bouton-poussoir

➤ Appuyer sur le bouton-poussoir > 15 s
→ La valeur de consigne de la luminosité est enregistrée à partir de la valeur de luminosité actuellement mesurée.

① L'apprentissage via le bouton-poussoir peut être verrouillé avec la télécommande SendoPro ou theSenda B/application si le paramètre « Configuration du bouton-poussoir/RC » est réglé sur « verrouillée ».

Paramètre via la télécommande

Pour l'assistance pendant la mise en service, ainsi que pour les opérations de service après-vente, les paramètres suivants peuvent être consultés ou modifiés à l'aide de la télécommande :

Paramètre	Description	Consultable SendoPro/theSenda B (application)	Modifiable SendoPro/theSenda B (application)	Modifiable theSenda P
Fonction C1/C2	Choix : commutation/régulation	x	x	
Affectation de la borne S1, affectation de la borne S2	Choix : C1/C2/C1+C2		x	
Valeur de consigne de luminosité C1, C2	Plage de valeurs en lux/mesure désactivée	x	x	x
Valeur réelle de la luminosité C1, C2	Demande de la valeur réelle de la luminosité	x		
Facteur de correction de la pièce C1, C2	Facteur de correction de pièce	x	x	
Valeur de mesure de luminosité C1, C2	Valeur de luminosité du luxmètre en lux		x	
Sensibilité de détection (IRP)	Plage de valeurs en niveaux	x	x	x
Temporisation à l'extinction de la lumière	Plage de valeurs en secondes/minutes		x	x
Présence brève	Présence de courte durée : arrêt/marche	x	x	
Mode économie d'énergie	Choix : eco/eco plus	x	x	
Temporisation à l'enclenchement Présence	Plage de valeurs en secondes/minutes		x	
Temporisation à l'extinction de la présence	Plage de valeurs en secondes/minutes		x	x
Valeur de variation à l'activation C1, C2	Plage de valeurs en %		x	
Mode de fonctionnement C1/C2	Choix : auto/man	x	x	x
Vitesse de régulation	Choix : standard/moyenne/rapide		x	
Valeur de variation minimum	Plage de valeurs en %		x	
Valeur maximale de variation	Plage de valeurs en %		x	
Désactivation de la luminosité	Plage de valeurs en minutes/heures/jamais arrêtée		x	
Fonction d'éclairage d'escalier	Choix : marche/arrêt	x	x	
Vitesse de la variation manuelle	Choix : standard/rapide		x	
Comportement à la variation manuelle	Choix : school/office		x	
Délai de veille	Plage de valeurs en secondes/minutes/marche permanente (on)		x	
Valeur de variation de veille	Plage de valeurs en %		x	
Adresse de groupe IR C1, C2	Choix : tous/I/II/III (application jusqu'à VIII)		x	

Paramètre	Description	Consultable SendoPro/theSenda B (application)	Modifiable SendoPro/theSenda B (application)	Modifiable theSenda P
Scène 1 C1, scène 2 C1	Scène pour canal de lumière C1 Plage de valeurs en %		x	
Scène 1 C2, scène 2 C2	Scène pour canal de lumière C2 Plage de valeurs en %		x	
Configuration du bouton-poussoir / RC	Choix : autorisée / verrouillée		x	
Affichage LED du mouvement	Arrêt / marche		x	

④ Le choix du paramètres est limité pour theSenda P.

Vérification des valeurs réglées :

SendoPro et theSenda B/application permettent de consulter les paramètres en envoyant progressivement les valeurs au détecteur. Si la valeur émise est inférieure au paramètre réglé, la LED s'allume brièvement. Si la valeur émise est identique ou supérieure au paramètre réglé, la LED clignote lentement pendant 2 s.

Fonction C1, C2

Les canaux de lumière C1 et C2 peuvent être utilisés dans la fonction mode de commutation ou la régulation à lumière constante. Le réglage s'effectue via le paramètre <Fonction C1/C2>.

Plage de valeurs (avec SendoPro/theSenda B/application)

Commuter	Les canaux de lumière C1 et C2 sont dans la fonction mode de commutation
Régulation	Les canaux de lumière C1 et C2 sont dans la fonction régulation à lumière constante

Affectation de la borne S1, affectation de la borne S2

Les bornes S1 et S2 pour les boutons-poussoirs peuvent être affectées à tout moment au canal de lumière souhaité sans recâblage.

Plage de valeurs (avec SendoPro/theSenda B/application)

Paramètre	Canal de lumière		
affectation de la borne S1	C1	C2	C1+C2
affectation de la borne S2	C1	C2	C1+C2

Valeur de consigne de luminosité C1, C2

La valeur de consigne de la luminosité définit la luminosité minimale souhaitée. La luminosité actuelle est mesurée en dessous du détecteur de présence. Si la luminosité est inférieure à la valeur de consigne, l'éclairage est allumé tant qu'une présence est détectée (en mode de fonctionnement automatique).

Une valeur de consigne séparée est disponible pour chaque canal de lumière C1, C2.

Plage de valeurs

Valeurs réglables SendoPro/theSenda B/application	10–3000 lux
Valeurs réglables theSenda P	10, 15, 300, 500, 800 lux
Désactivation de la mesure de luminosité (la mesure de la luminosité n'a aucune influence) Les canaux de lumière ne sont activés que par la présence et l'absence.	
SendoPro/theSenda B/application	Mesure désactivée
theSenda P	Touche ☀

Valeur réelle de la luminosité C1, C2

Les deux valeurs réelles de la luminosité peuvent être consultées pour contrôle.

Pour la vérification, voir tableau « Paramètre via la télécommande ».

Facteur de correction de pièce C1, C2, valeur de mesure de luminosité C1, C2

Le facteur de correction de pièce est une mesure pour les différentes mesures de luminosité au plafond et sur la surface de travail (la valeur de luminosité dépend des conditions ambiantes).

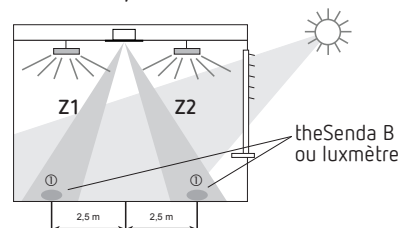

$$\text{Facteur de correction de pièce} = \frac{\text{valeur de luminosité au plafond}}{\text{valeur de luminosité au sol}}$$

La valeur de mesure de la luminosité mesurée au plafond varie en fonction de l'emplacement de montage, de l'incidence de la lumière, de la position du soleil, de la météo, des propriétés de réflexion de la pièce et du mobilier. Pour pouvoir maintenir la valeur de luminosité requise sur la zone souhaitée, il est nécessaire d'ajuster les mesures de luminosité.

La valeur de luminosité mesurée ① sous le détecteur de présence est envoyée au détecteur via la télécommande.

L'envoi de la valeur de mesure de la luminosité permet d'adapter automatiquement le facteur de correction de pièce aux conditions de la pièce pour le canal correspondant.

Il existe deux méthodes possibles pour l'équilibrage.

SendoPro et luxmètre

- Varier toutes les lampes à la puissance maximale. Baisser si possible les stores.
- Placer le luxmètre sur la zone de travail sous le détecteur. La valeur de luminosité mesurée est saisie sur le paramètre <Valeur de mesure de luminosité C1, C2> via SendoPro.
- Respecter les écarts lors de la mesure de la luminosité, conformément à la figure. Réaliser toutes les mesures au sol.
- Utiliser uniquement la zone 1 : placer le luxmètre dans la zone 1 pour la mesure de la luminosité (à une distance de 2,5 m du détecteur).
- Utiliser uniquement la zone 2 : placer le luxmètre dans la zone 2 pour la mesure de la luminosité (à une distance de 2,5 m du détecteur).
- Utiliser la zone 1 + 2 : placer le luxmètre au centre.
 - Le facteur de correction de pièce est ainsi calculé. Les valeurs autorisées se situent entre 0,05 et 2,0. Les valeurs calculées ou entrées situées en dehors de la plage autorisée sont ramenées à la valeur limite correspondante.
 - Le facteur de correction de pièce calculé est enregistré. Le facteur de correction de pièce peut être consulté sur la paramètre <Facteur de correction de pièce C1, C2> pour contrôle. La valeur standard est 0,3.

theSenda B et application « theSenda Plug »

- Connecter theSenda B à l'application correspondante theSenda Plug.
- Sélectionner le type de détecteur correspondant et charger le jeu de paramètres.
- Sélectionner le paramètre <Valeur de mesure de la luminosité C1, C2>.

Avec la télécommande theSenda B

- Régler theSenda B conformément au schéma et s'éloigner de quelques pas de l'emplacement de mesure afin de ne pas influencer la mesure de la luminosité.
- Appuyer sur OK.
 - Une nouvelle fenêtre avec la valeur de mesure de la luminosité apparaît. Pour accepter cette valeur
- Appuyer sur OK.
- **Important** : appuyer sur la touche d'envoi (📡). La mesure de luminosité est ensuite calibrée.

Avec luxmètre

- Placer ou orienter le luxmètre conformément au schéma et relever la valeur lux.
- Appuyer sur « Saisie » dans l'application.
 - Une nouvelle fenêtre apparaît.
- Saisir la valeur lux et appuyer sur OK.
 - La valeur de mesure de luminosité apparaît à l'écran.
- **Important** : appuyer sur la touche d'envoi (📡). La mesure de luminosité est ensuite calibrée.
 - Pour le facteur de correction de pièce, voir SendoPro et luxmètre ...

Valeur de variation à l'activation C1, C2

L'activation de l'éclairage s'effectue avec la valeur de variation à l'activation en mode commutation ainsi qu'en cas de régulation à lumière constante.

Plage de valeurs (avec SendoPro/theSenda B/application)

Valeur de variation à l'activation C1, C2	30 – 100 %
---	------------

Mode de fonctionnement C1 / C2

Automatique : l'éclairage s'allume ou s'éteint automatiquement (en raison de la présence, l'absence et la luminosité).	
SendoPro/theSenda B/application	auto
theSenda P	Touche A

Semi-automatique : l'activation doit toujours s'effectuer manuellement. La désactivation est déclenchée automatiquement par le détecteur de présence (en raison de l'absence ou de la luminosité).	
SendoPro/theSenda B/application	man
theSenda P	Touche 

Adresse de groupe IR C1, C2

Ce paramètre sert en cas d'utilisation de theSenda S ou theSenda B.

Une adresse de groupe peut être attribuée au canal de lumière C1, C2. Les adresses de groupes dans le détecteur peuvent être programmées à l'aide de SendoPro, theSenda B/application ou theSenda S.

Plage de valeurs

Valeurs réglables SendoPro	I, II, III, Tous
Valeurs réglables theSenda B	I, II, III
Valeurs réglables de l'application theSenda Plug	I – VIII, Tous
Valeurs réglables theSenda S	I, II

theSenda S permet d'affecter les adresses de groupe comme suit :

Pour l'adresse de groupe IR de C1 :

Appuyer simultanément sur les touches $\Rightarrow 1$ et $\text{☞} 1$ pendant au moins 5 s	I
Appuyer simultanément sur les touches $\Rightarrow 2$ et $\text{☞} 1$ pendant au moins 5 s	II

Pour l'adresse de groupe IR de C2 :

Appuyer simultanément sur les touches $\Rightarrow 1$ et $\text{☞} 2$ pendant au moins 5 s	I
Appuyer simultanément sur les touches $\Rightarrow 2$ et $\text{☞} 2$ pendant au moins 5 s	II



theSenda B permet d'affecter les adresses de groupe sans application comme suit :

Pour l'adresse de groupe IR de C1 :

Appuyer simultanément sur les touches $\Rightarrow 1$ et $\text{☞} 1$ pendant au moins 5 s	I
Appuyer simultanément sur les touches A et $\text{☞} 1$ pendant au moins 5 s	II
Appuyer simultanément sur les touches $\Rightarrow 2$ et $\text{☞} 1$ pendant 5 s	III

Pour l'adresse de groupe IR de C2 :

Appuyer simultanément sur les touches $\Rightarrow 1$ et $\text{☞} 2$ pendant au moins 5 s	I
--	---

Appuyer simultanément sur les touches A et  pendant au moins 5 s	II
Appuyer simultanément sur les touches  et  pendant 5 s	III



Scène 1 C1, C2/Scène 2 C1, C2

La valeur de variation souhaitée pour chaque groupe d'éclairage peut être affectée aux scènes 1 et 2.

Plage de valeurs (avec SendoPro/theSenda B/application)

Valeurs réglables	0 – 100 %
-------------------	-----------

theSenda S ou theSenda B permet de régler l'éclairage à la luminosité souhaitée et de l'enregistrer comme suit :

Appuyer sur la touche  pendant au moins 3 s.	La scène 1 a été enregistrée
Appuyer sur la touche  pendant au moins 3 s.	La scène 2 a été enregistrée

Une brève pression sur la touche permet d'appeler la scène.

Instructions de commande via la télécommande

Les instructions de commande suivantes peuvent être déclenchées avec la télécommande :





Instruction de commande	Description	Déclen- chable Sendo- Pro/appli- cation theSenda B	Déclen- chable theSenda P/appli- cation theSenda B
Configuration DALI	Configuration du mode de fonctionnement des groupes d'éclairage/des composants DALI		
Affectation de groupes (non adress.)	Configuration des groupes d'éclairage non adressés	x	
Affectation de groupes (tous)	Configuration de tous les groupes d'éclairage	x	
Modifier l'affectation de groupes	Modifier la configuration des groupes d'éclairage	x	
Quitter l'affectation de groupes	Quitter la configuration des groupes d'éclairage	x	
Basculer en mode de fonctionnement Broadcast	Basculer de « adressable » vers « Broadcast ». Une fois le basculement réussi, le type <thePassa P360-111 DALI> doit être sélectionné.	x	
Réinitialisation des ballasts électroniques DALI	Tous les ballasts électroniques DALI raccordés sont réinitialisés aux réglages d'usine	x	
Réinitialisation des relais DALI	Le relais DALI raccordé est réinitialisé aux réglages d'usine.	x	
Commuter la lumière C1	Le groupe d'éclairage C1 peut être activé ou désactivé.	x	x
Commuter la lumière C2	Le groupe d'éclairage C2 peut être activé ou désactivé.	x	x
Commuter la lumière (tous)	Tous les groupes d'éclairage peuvent être activés et désactivés ensemble	x	x
Apprentissage C1	Exécuter pour le canal de lumière C1	x	x

Instruction de commande	Description	Déclen- chable Sendo- Pro/appli- cation theSenda B	Déclen- chable theSenda P/appli- cation theSenda B
Apprentissage C2	Exécuter pour le canal de lumière C2	x	x
Apprentissage C1 + C2	Activer pour tous les canaux de lumière C1, C2	x	
Test de présence	Marche/arrêt	x	x
Test de lumière	Marche/arrêt	x	
Redémarrage	Redémarrer le détecteur	x	x
Réglages d'usine	Tous les paramètres et réglages sont restaurés aux réglages d'usine ; la configuration DALI reste inchangée.	x	

Apprentissage C1, C2

Lors de l'apprentissage, la valeur de la luminosité actuelle mesurée est enregistrée en tant que valeur de consigne de la luminosité. Les valeurs dépassant la plage autorisée sont ramenées à la valeur limite correspondante.

L'instruction de commande d'apprentissage peut être exécutée avec SendoPro, theSenda B/application ou theSenda P. Avec theSenda P, l'apprentissage est enregistré comme suit :

Apprentissage du canal C1	Appuyer sur la touche  puis sur la touche 
Apprentissage du canal C2	Appuyer sur la touche  puis sur la touche 
Apprentissage du canal C1 + C2	Appuyer sur la touche 

Réglages d'usine

Après réinitialisation à l'ai du paramètre <Réglages d'usine>, le détecteur de présence est pré-réglé avec les valeurs de paramètre suivantes : thePassa P360-221 DALI

Paramètre	Valeur
Fonction C1/C2	Régulation
affectation de la borne S1	C1
affectation de la borne S2	C2
Valeur de consigne de luminosité C1	200 lux
Valeur de consigne de luminosité C2	200 lux
Facteur de correction de pièce C1	0,3
Facteur de correction de pièce C2	0,3
Sensibilité de détection (IRP)	Niveau 3
Temporisation à l'extinction de la lumière	5 min
Présence brève	Marche
Mode économie d'énergie	eco
Temporisation à l'enclenchement Présence	0 s
Temporisation à l'extinction de la présence	10 min
Valeur de variation à l'activation C1	50 %
Valeur de variation à l'activation C2	50 %
Mode de fonctionnement C1/C2	auto
Vitesse de régulation	Standard
Valeur de variation minimum	10 %
Valeur maximale de variation	100 %
Désactivation de la luminosité	10 min
Fonction d'éclairage d'escalier	Arrêt
Vitesse de la variation manuelle	Standard
Comportement à la variation manuelle	school
Délai de veille	0 s

Paramètre	Valeur
Valeur de variation de veille	10 %
Adresse de groupe IR C1	I
Adresse de groupe IR C2	II
Scène 1 C1	30 %
scène 2 C1	70 %
Scène 1 C2	30 %
scène 2 C2	70 %
Configuration du bouton-poussoir/RC	Autorisé
Affichage LED du mouvement	Arrêt



① Les paramètres peuvent uniquement être réinitialisés aux réglages d'usine avec SendoPro ou theSenda B.

Réglages communs de

Broadcast <thePassa P360-111 DALI>

Adressable <thePassa P360-221 DALI>

Sensibilité de détection

Le détecteur comporte 5 niveaux de sensibilité. Le réglage de base correspond au niveau moyen (3). SendoPro et theSenda B/application permettent de sélectionner le niveau 1 à 5 et de l'envoyer au détecteur. theSenda P permet de réduire la sensibilité d'un niveau à chaque pression sur la touche  ou de l'augmenter avec la touche .



Plage de valeurs

Niveau	Sensibilité
1	Très peu sensible
2	Peu sensible
3	Standard
4	Sensible
5	Très sensible

① La sélection de l'état de fonctionnement test de présence ne modifie pas le niveau de sensibilité réglé.

Temporisation à l'extinction de la lumière

Plage de valeurs

Valeurs réglables SendoPro/theSenda B/application	10 s - 60 min
Valeurs réglables theSenda P	10 s (touche ) 30 s, 60 s, 2 min, 10 min, 20 min, 60 min (touche )

Présence brève

Si quelqu'un ne pénètre que brièvement dans une pièce jusqu'à alors inoccupée et la quitte en l'espace de 30 s, l'éclairage s'éteint de façon anticipée après 2 min (présence de courte durée). La présence de courte durée peut être appliquée aux modes de fonctionnement automatique et semi-automatique.

Plage de valeurs (avec SendoPro/theSenda B/application)

La temporisation à l'extinction est appliquée conformément à la temporisation à l'extinction réglée.	Arrêt
La présence de courte durée est activée.	Marche

Mode économie d'énergie eco/eco plus

Le choix d'« eco » permet un comportement de commutation optimale et le choix d'« eco plus » permet une économie d'énergie maximale.

Plage de valeurs (avec SendoPro/theSenda B/application)

eco	La temporisation à l'extinction s'adapte au comportement de l'utilisateur. La valeur réglée n'est jamais dépassée.
eco plus	La temporisation à l'extinction réglée reste inchangée (aucun auto-apprentissage). Réaction plus rapide à la détection de la luminosité qu'avec « eco ».

Temporisation à l'enclenchement de la présence

En cas de présence, le contact du relais externe DALI se ferme en cas de présence, indépendamment de la luminosité et une fois la temporisation à l'enclenchement réglée écoulee. Le bouton-poussoir et le mode de fonctionnement (automatique/semi-automatique) n'influencent pas le contact de relais.

Plage de valeurs (avec SendoPro/theSenda B/application)

Pas de temporisation à l'enclenchement	0 s
Temporisation à l'enclenchement	10 s - 30 min

Temporisation à l'extinction de la présence

En cas de présence, le contact du relais externe DALI ne s'ouvre que si la temporisation à l'extinction réglée est écoulee.

Plage de valeurs

Valeurs réglables SendoPro/theSenda B/application	10 s - 120 min
Valeurs réglables theSenda P	10 s, 30 s, 60 s, 2 min, 10 min, 20 min, 120 min

Vitesse de régulation

Dans la fonction « Régulation », la vitesse de la régulation à lumière constante peut être réglée avec le paramètre <Vitesse de régulation>.

Plage de valeurs (avec SendoPro/theSenda B/application)

Le comportement est réglé de façon optimale. La régulation est effectuée progressivement et est à peine perceptible.	Standard
La régulation s'effectue plus rapidement.	Moyenne
La régulation est rapide.	Rapide

Valeur de variation minimale/maximale

Les deux paramètres <Valeur de variation minimale> et <Valeur de variation maximale> permettent de régler les limites supérieure et inférieure des valeurs de sortie du canal de lumière.

Plage de valeurs (avec SendoPro/theSenda B/application)

Valeur de variation minimum	1 % - 25 %
Valeur maximale de variation	50 % - 100 %

Désactivation de la luminosité

Dans la fonction régulation à lumière constante, la désactivation de l'éclairage peut être sélectionnée lorsque la luminosité est suffisante. Si l'éclairage est réduit à la limite inférieure de la régulation, l'éclairage est désactivé à la fin de la période réglée sur le paramètre <Désactivation de la luminosité>. En sélectionnant « Jamais désactivé », l'éclairage ne s'éteint jamais (uniquement tant que des personnes sont présentes).

Plage de valeurs (avec SendoPro/theSenda B/application)

Désactiver l'éclairage après un temps réglé.	5 min - 9 h
L'éclairage ne s'éteint jamais.	Jamais désactivé

Fonction d'éclairage d'escalier

Plage de valeurs (avec SendoPro/theSenda B/application)

L'éclairage peut être activé et désactivé manuellement.	Arrêt
L'éclairage peut être activé mais ne peut plus être désactivé manuellement. Se désactive automatiquement après expiration de la temporisation à l'extinction.	Marche

Vitesse de variation pour la variation manuelle

Plage de valeurs (avec SendoPro/theSenda B/application)

Vitesse de variation pour la variation avec bouton-poussoir ou télécommande : - theSenda S - theSenda B/application	Standard
	Rapide

Comportement à la variation manuelle

En cas de régulation à lumière constante, le comportement après la variation manuelle est sélectionné avec le paramètre <Comportement à la variation manuelle>.

Plage de valeurs (avec SendoPro/theSenda B/application)

La régulation à lumière constante reste temporairement activée à la valeur de la luminosité actuelle comme nouvelle valeur de consigne après la variation manuelle. Après la temporisation à l'extinction de la lumière, la valeur de consigne réglée est rétabli.	office
La régulation à lumière constante est momentanément interrompue via la variation manuelle. La valeur de consigne reste inchangée.	school

Temps de veille/valeur de variation de veille

Lorsque le temps de veille est activé, l'éclairage n'est pas désactivé après expiration de la temporisation à l'extinction de la lumière, mais reste réglé comme lumière d'orientation sur la valeur de variation de veille.

Plage de valeurs (avec SendoPro/theSenda B/application)

Délai de veille	30 s - 60 min
La fonction de veille (lumière d'orientation) est inactive	0 s

La fonction de veille (lumière d'orientation) est activée en permanence	Marche
Valeur de variation de veille	1 - 25 %

Configuration du bouton-poussoir/RC

L'apprentissage et la configuration du groupe d'éclairage via le bouton-poussoir ou theSenda B/S peut être autorisé ou verrouillé avec le paramètre <Configuration du bouton-poussoir/RC>.

Plage de valeurs (avec SendoPro/theSenda B/application)

L'apprentissage et la configuration peuvent être réalisés via le bouton-poussoir / les télécommandes.	Autorisé
L'apprentissage et la configuration par bouton-poussoir / télécommandes sont verrouillés.	Verrouillée

Affichage LED du mouvement

La détection des mouvements peut être affichée à l'aide de la LED.

Plage de valeurs (avec SendoPro/theSenda B/application)

Aucun affichage de la détection des mouvements.	Arrêt
La LED est allumée lorsqu'un mouvement est détecté. Sinon elle est éteinte.	Marche

Test de présence

Le mode test de présence vérifie la détection de présence et le câblage. Le mode test de présence peut être activé avec SendoPro, theSenda B/application ou theSenda P (touche ). Lors du réglage du mode test, le détecteur passe directement en mode test :

- Chaque mouvement est affiché par la LED.
- En cas de mouvement, l'éclairage s'allume.
- En cas d'absence, l'éclairage s'éteint après 10 secondes.
- La mesure de luminosité est désactivée, le détecteur ne réagit pas à la luminosité.
- La régulation à lumière constante est désactivée (mode commutation).
- La fonction de veille est désactivée.
- Le détecteur réagit comme en mode de fonctionnement « automatique », même si le mode « semi-automatique » est sélectionné.
- L'apprentissage ne peut pas être activé en mode test.
- Le mode test se termine après 10 min. Le détecteur redémarre (voir « Comportement à la mise en service »).

Test d'éclairage

Le mode test de la lumière contrôle le seuil de luminosité et la régulation à lumière constante. Le mode test de lumière peut être activé avec SendoPro ou theSenda B/application. Lors du réglage du mode test, le détecteur passe directement en mode test :

- La LED affiche le mode test de lumière (5 s marche, 0,3 s arrêt).
- Le détecteur de présence se comporte comme en mode normal, seule sa réaction à la clarté/l'obscurité est plus rapide.

- Pour simuler ce comportement, les stores peuvent être actionnés ou la zone située sous le détecteur de présence peut être éclairée.
- Le mode test se termine après 10 min. Le détecteur redémarre (voir « Comportement à la mise en service »).

① Remarque : ne jamais provoquer l'activation du détecteur de présence avec une lampe de poche ! Les valeurs de consigne de commutation d'éclairage adaptatives seront faussées !

Réinitialiser l'installation DALI

Les participants DALI connectés sont réinitialisés sur les réglages d'usine. Les adresses courtes et les adresses de groupe sont effacées.

Réinitialisation des ballasts électroniques/relais DALI

Les ballasts électroniques/relais DALI raccordés sont réinitialisés aux réglages d'usine.

9. Caractéristiques techniques

Tension de service	110 – 230 V CA, +10 %/-15 %
Fréquence	50 – 60 Hz
Appareil de protection en amont :	16 A
Consommation propre (sans ballast électronique DALI)	< 0,4 W
Type de montage	Montage au plafond ; encastré / apparent ou intégration dans le plafond
Hauteur de montage recommandée	2,0 – 6,0 m / max. 15 m
Hauteur minimale	> 1,7 m
Zone de détection, horizontale	360°
Portée maximale	20 x 5 m (h.m. 3,5 m) / 100 m ² personnes en mouvement radial 30 x 5 m (h.m. 3,5 m) / 150 m ² personnes en mouvement tangentiel
Plage de réglage de la valeur de consigne de la luminosité	10 – 3000 lux
Temporisation à l'extinction de la lumière	10 s - 60 min
Temporisation à l'enclenchement de la présence	0 s - 30 min
Temporisation à l'extinction de la présence	10 s - 120 min
Délai de veille de la lumière	0 s – 60 min / marche permanente
Valeur de variation de veille	1 – 25 %
Sortie de commande de la lumière	100 mA garantis, 250 mA max, max. 64 appareils de service DALI, isolation de base
Type de raccordement	Bornes à visser
Section de câble max.	max. 2 x 2,5 mm ²
Taille du boîtier encastré	T 1, Ø 55 mm (NIS, PMI)
Indice de protection	IP 20 (IP 54 à l'état monté)
Température ambiante	-15 °C – 50 °C

Déclaration CE de conformité	Cet appareil répond aux exigences de protection de la directive sur la compatibilité électromagnétique 2014/30/UE et de la directive 2014/35/UE.
Conformité DALI	CEI 62386-101, CEI 62386-103

Dépannage

Défaut	Cause
L'éclairage ne s'allume pas ou s'éteint en cas de présence et d'obscurité	La valeur de consigne de la luminosité est réglée sur une valeur trop basse ; le détecteur est en mode semi-automatique ; la lumière a été éteinte manuellement au moyen d'un bouton-poussoir ou de theSenda B/S ; la personne n'est pas dans la zone de détection ; un ou plusieurs obstacles bloquent la détection ; la temporisation à l'extinction est réglée sur une valeur trop courte
L'éclairage s'allume en cas de présence malgré une luminosité suffisante	La valeur de consigne de la luminosité est réglée sur une valeur trop élevée ; l'éclairage a été récemment allumé manuellement au moyen d'un bouton-poussoir ou de theSenda B/S (patienter 30 min en mode commutation) ; détecteur en mode test
L'éclairage ne s'éteint pas ou s'allume automatiquement en cas d'absence	Attendre la fin de la temporisation à l'extinction (auto-apprentissage) ; Des sources de perturbations sont présentes dans la zone de détection : radiateur soufflant, ampoule / projecteur halogène, objets en mouvement (par ex. rideaux devant une fenêtre ouverte)
Le bouton-poussoir ne fonctionne pas	Appareil encore en phase de démarrage ; le bouton-poussoir lumineux a été utilisé sans borne de conducteur neutre ; Le bouton-poussoir n'est pas relié au maître.
L'éclairage ne peut pas être éteint avec le bouton-poussoir	Le bouton-poussoir n'est pas relié au détecteur. Contrôler le câblage du bouton-poussoir.
L'éclairage ne réagit pas	Court-circuit ou rupture sur le bus DALI. Surtension sur le bus DALI : couper le détecteur du réseau pendant 1 minute (sécurité thermique).
Clignotement d'erreur (4 x par seconde)	Défaut en mode autotest ; l'appareil n'est pas opérationnel !
La LED est allumée et s'arrête 2 x brièvement toutes les 3 s	Le détecteur n'a pas détecté de ballast électronique DALI. Vérifier les raccordements DALI. Au moins 1 ballast électronique DALI doit être raccordé au détecteur. Court-circuit sur le bus DALI.
Le montage en parallèle maître-esclave ou maître-maître ne fonctionne pas	Le détecteur et le bouton-poussoir ne sont pas raccordés à la même phase.

Nettoyage et entretien

- Nettoyer la surface de l'appareil uniquement avec un chiffon doux et sec.
- N'utiliser aucun produit de nettoyage ni aucun solvant.

Élimination



Éliminer l'appareil séparément des ordures ménagères dans un point de collecte officiel.

10. Schémas cotés

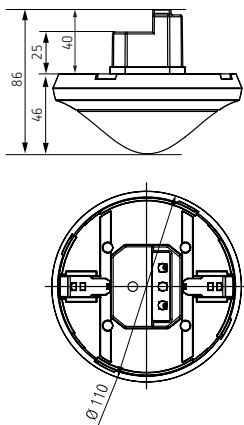

11. Contact

Theben AG
Hohenbergstr. 32
72401 Haigerloch
ALLEMAGNE
Tél. +49 7474 692-0
Fax +49 7474 692-150

Assistance téléphonique
Tél. +49 7474 692-369
hotline@theben.de
www.theben.de